

Socket gänga 84,5 mm

Vit IP54 sned E27 75W med botteninföring

| | |
|------------------|---------------|
| EAN / GTIN | 7312905573606 |
| E-nummer | 7510016 |
| Artikelnr | 55736-000-10 |
| Typbeteckning | 52726 |
| Norskt El-nummer | 3056126 |
| Finskt S-nummer | 4211984 |



Specifikation

| | |
|----------------------|-----------------------------|
| Material | Porslin |
| Sockelfärg | Vit (NCS S 1000-N) |
| Glasgänga (mm) | 84,5 mm |
| Glaspackning | Silikon |
| Vikt | 0,74 kg |
| Diameter (mm) | 100 |
| Längd/djup (mm) | 66 |
| Bestyckning | E27 |
| Ljuskälla | E27, max 75W (ej inkl.) |
| Effekt | Max 75W |
| Märkspänning | 230V |
| IP-klass | IP54 |
| Isolationsklass | II |
| D-klass | Nej |
| IK-klass | IK02 |
| Ta | -30 - +25 |
| Monteringssätt | Vägg |
| CC-mått (mm) | 60-66 |
| Brytväggar | 1 - kräver tätningssats |
| Kabelinföring | Botteninföring |
| Kabelgenomföringar | Botteninföring |
| Kabelarea, max | Max 2 x 2,5 mm ² |
| Överkoppling | Ja |
| Utanpåliggande kabel | Ja |
| Anslutning | Polskruvar |
| Familj | Socklar |
| Byggvarubedömd | Ja |

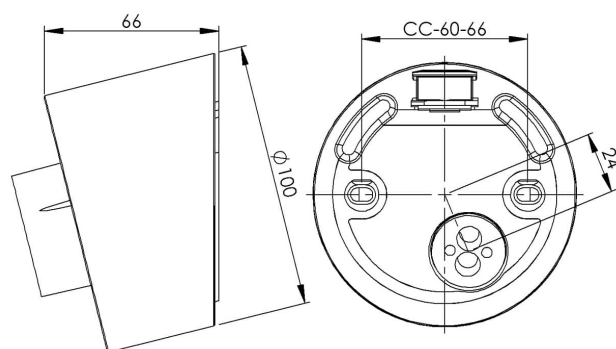

Armaturspecifik information

Vinklad 14 grader.

Underhåll

Bryt strömmen till armaturen. Skruva av glaset och rengör det. Använd inte rengöringsmedel som innehåller lösningsmedel. Byt ljuskälla om nödvändigt. Kontrollera packningen och byt den om nödvändigt. Sätt på glaset.

Reservdelar

Glaspackning silikon för gänga 84,5 mm, Artikelnr: 02786-9
Tätningssats till sockel IP54, Artikelnr: 52770

Om sockeln modifieras skall Ifö Electric inte längre hållas ansvarig för säkerheten. Ansvarig för modifieringen skall då anses vara tillverkare. Vi reserverar oss för eventuella fel i texten samt förbehåller oss rätten till förändringar av de tekniska specifikationerna (utan föregående avisering).